



FORTE

ASEGURAMOS TU ESFUERZO



FORTE ES UNA MARCA PERUANA

Muy reconocida en el negocio de seguridad en el sector ferretero, presente en el mercado hace más de 50 años. Nuestro equipo humano está motivado por una tradición de calidad e innovación, comprometido con la creación de soluciones de seguridad que aporten valor y brinden tranquilidad a los peruanos.

NUESTRO
CATÁLOGO
2022

ÍNDICE

CERRADURAS

CERRADURAS DE SOBREPONER	05
ALTA SEGURIDAD	
BLINDADA	
BÚNKER	
CLÁSICA	
ESTÁNDAR	
CERRADURAS ELÉCTRICAS	29
CERRADURAS TRANKA	32
CERRADURAS DE EMBUTIR	35
CERRADURAS DE POMO	38
CERRADURAS DE MANIJA	41
CERRADURAS DE ESCRITORIO	44

CANDADOS

CANDADOS DE ARCO (EXTERIORES)	47
CANDADOS RECTANGULARES	54
CANDADOS DE ARCO (INTERIORES)	60
CANDADOS DE COMBINACIÓN	65

ANDINA

CERRADURAS DE SOBREPONER	71
CERRADURAS DE POMO	75

GARANTÍA

78

CERRADURAS

05

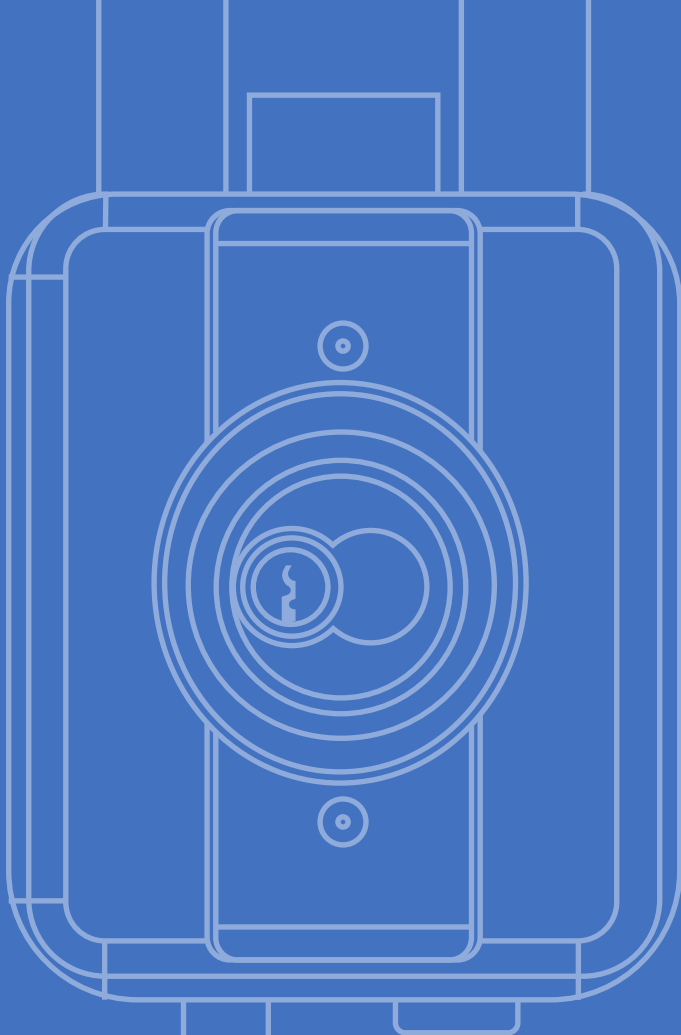

CERRADURAS DE SOBREPONER

**ALTA
SEGURIDAD**

06

ALTA SEGURIDAD

AS 940

- 1 **Blindaje de 2 mm** de espesor.
- 2 **Tres golpes externos de seguridad y un cuarto golpe interno*** para dificultar el palanqueo.
- 3 **Picaporte reversible** con tornillos.
- 4 **Incluye escudo protector de acero con jalador incorporado** con hendiduras que dificulta su extracción.
- 5 **Cilindro exterior de latón con sistema multipunto** y 10 pines de alta seguridad que dificulta el ganzado.
- 6 **5 llaves planas de latón niqueladas** de 2.5 mm con doble
- 7 **Presentación individual** en caja.



USO EN PUERTAS DE:

Madera



Metal



Rejas



67mm

Medida de instalación



Peso neto referencial

6 12 20



Unidades por empaque

Dorado



Colores disponibles

* El cuarto golpe interno consiste en una sección de la barra de acero que se queda dentro del cuerpo de la cerradura, luego de haber activado los 3 golpes externos

** La dirección web y código QR donde se indican las condiciones de la garantía están ubicadas en la última página de este catálogo.

ALTA SEGURIDAD

AS 840

- **Blindaje de 2 mm** de espesor.
- **Tres golpes externos de seguridad y un cuarto golpe interno*** para dificultar el palanqueo.
- **Sistema de engrape incorporado con** planchona y contrafrente angular de 3 mm.
- **Incluye escudo protector de acero con jalador incorporado** con hendiduras que dificulta su extracción.
- **Cilindro exterior de latón con sistema multipunto** y 10 pines de alta seguridad que dificulta el ganzuado.
- **5 llaves planas de latón niqueladas** de 2.5 mm con doble hilera de pines.
- **Presentación individual** en caja.



USO EN PUERTAS DE:

Madera



Madera



Imagen referencial



67 mm

Medida de instalación



Peso neto referencial



Unidades por empaque

Dorado



Colores disponibles

* El cuarto golpe interno consiste en una sección de la barra de acero que se queda dentro del cuerpo de la cerradura, luego de haber activado los 3 golpes externos
** La dirección web y código QR donde se indican las condiciones de la garantía están ubicadas en la última página de este catálogo.

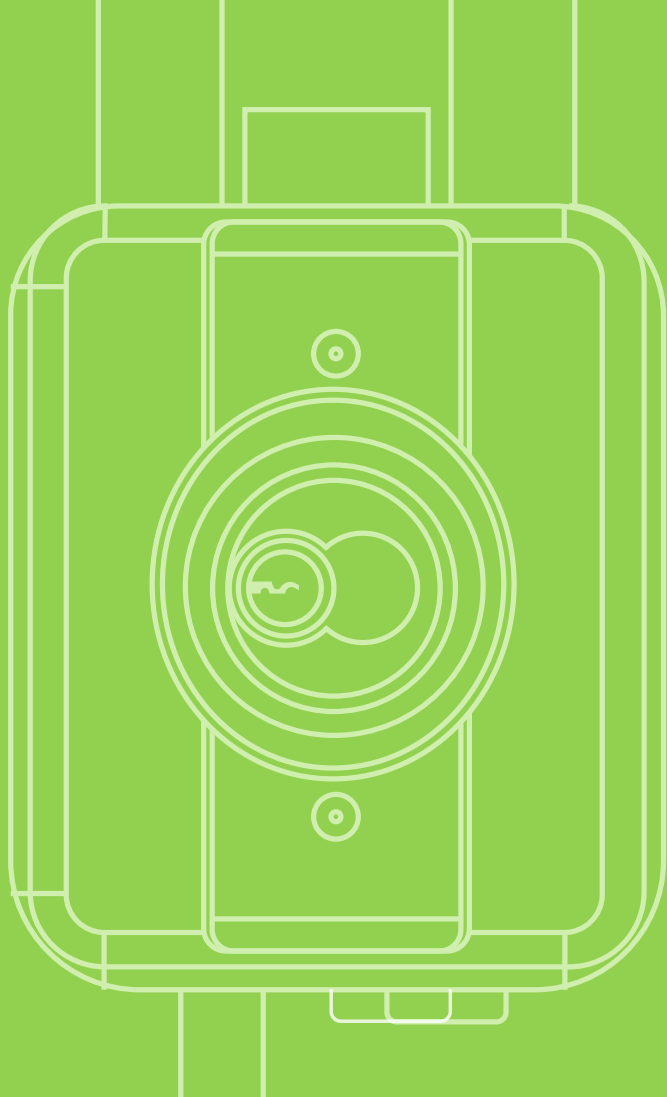

CERRADURAS DE SOBREPONER

BLINDADA

09

BLINDADA

B 940

- **Blindaje de 2 mm** de espesor.
- **Tres golpes externos de seguridad y un cuarto golpe interno*** para dificultar el palanqueo.
- **Picaporte reversible** con tornillos.
- **Incluye escudo protector de acero con jalador incorporado** con hendiduras que dificulta su extracción.
- **Cilindro exterior de latón con 7 pines de seguridad** con un sistema que dificulta el taladrado y ganzado.
- **Tres llaves de latón niqueladas** con perfil tipo "S".
- **Presentación individual** en caja.



USO EN PUERTAS DE:

Madera



Metal



Rejas



67 mm

Medida de instalación



Peso neto referencial



Unidades por empaque

Dorado



Colores disponibles

* El cuarto golpe interno consiste en una sección de la barra de acero que se queda dentro del cuerpo de la cerradura, luego de haber activado los 3 golpes externos

** La dirección web y código QR donde se indican las condiciones de la garantía están ubicadas en la última página de este catálogo.

BLINDADA

B 900

- **Blindaje de 2 mm** de espesor.
- **Tres golpes externos de seguridad y un cuarto golpe interno*** para dificultar el palanqueo.
- **Picaporte reversible** con tornillos.
- **Incluye escudo protector de acero con jalador incorporado** con hendiduras que dificulta su extracción.
- **Cilindro exterior de latón con 7 pines de seguridad** con un sistema que dificulta el taladrado y ganzado.
- **Tres llaves de latón niqueladas** con perfil tipo "S".
- **Presentación individual** en caja.

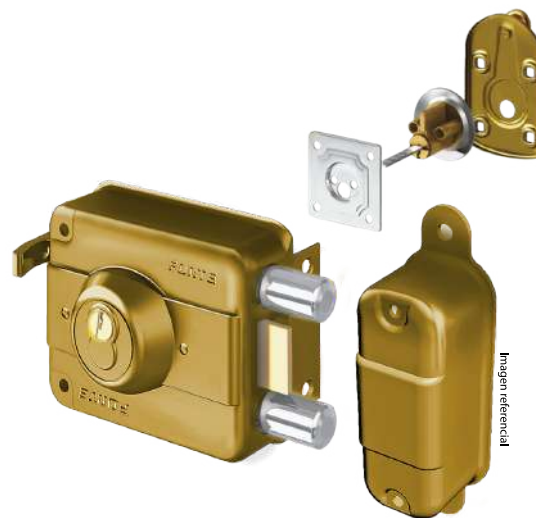

USO EN PUERTAS DE:

Madera



Metal



Rejas



67 mm

Medida de instalación



Peso neto referencial

6 12 20



Unidades por empaque

Dorado



Colores disponibles

* El cuarto golpe interno consiste en una sección de la barra de acero que se queda dentro del cuerpo de la cerradura, luego de haber activado los 3 golpes externos

** La dirección web y código QR donde se indican las condiciones de la garantía están ubicadas en la última página de este catálogo.

BLINDADA

B 1040

California

- **Blindaje de 2 mm** de espesor.
- **Tres golpes externos de seguridad y un cuarto golpe interno*** para dificultar el palanqueo.
- **Picaporte reversible** con tornillos.
- **Incluye escudo protector de acero y jalador de acero independiente** con hendiduras que dificulta su extracción.
- **Cilindro exterior de latón con 7 pines de seguridad** con un sistema que dificulta el taladrado y ganzuado.
- **Tres llaves de latón niqueladas** con perfil tipo "S".
- **Presentación individual** en caja.



USO EN PUERTAS DE:

Madera



Metal



Rejas



67 mm



Medida de
instalación



Peso neto
referencial



Unidades por
empaquete

Dorado



Colores
disponibles

* El cuarto golpe interno consiste en una sección de la barra de acero que se queda dentro del cuerpo de la cerradura, luego de haber activado los 3 golpes externos

** La dirección web y código QR donde se indican las condiciones de la garantía están ubicadas en la última página de este catálogo.

BLINDADA

B 333

- **Blindaje de 2 mm** de espesor.
- **Tres golpes externos de seguridad** con barras de acero cromado.
- **Picaporte de latón** reversible.
- **Incluye escudo protector de acero con jalador incorporado** con hendiduras que dificulta su extracción.
- **Cilindro exterior de latón con 7 pines de seguridad** con un sistema que dificulta el taladrado y ganzuado.
- **Tres llaves de latón niqueladas** con perfil tipo "S".
- **Presentación individual** en caja.



Imagen referencial

USO EN PUERTAS DE:

Madera

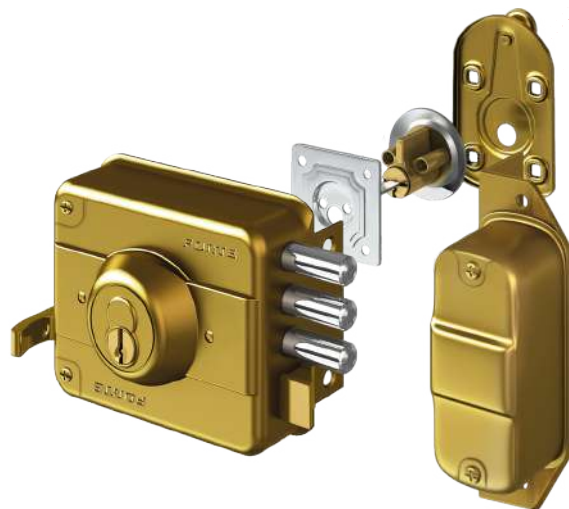

Metal



Rejas



60 mm

Medida de instalación

1.58 Kg

Peso neto referencial

6 12 20

Unidades por empaque

Dorado



Colores disponibles



* La dirección web y código QR donde se indican las condiciones de la garantía están ubicadas en la última página de este catálogo.

BLINDADA

B 840

- 1 **Blindaje de 2 mm** de espesor.
- 1 **Tres golpes externos de seguridad y un cuarto golpe interno*** para dificultar el palanqueo.
- 1 **Sistema de engrape incorporado con** planchona y contrafrente angular de 3 mm.
- 1 **Incluye escudo protector de acero con jalador incorporado** incorporado con hendiduras que dificulta su extracción.
- 1 **Cilindro exterior de latón con 7 pines de seguridad** con un sistema que dificulta el taladrado y ganzuado.
- 1 **Tres llaves de latón niqueladas** con perfil tipo "S".
- 1 **Presentación individual** en caja.

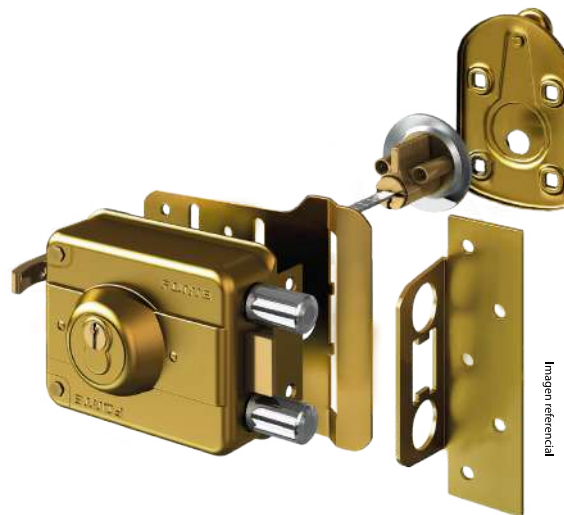

USO EN PUERTAS DE:

Madera



Madera



67 mm

Medida de instalación



Peso neto referencial

6 12 20



Unidades por empaque

Dorado Negro



Colores disponibles

* El cuarto golpe interno consiste en una sección de la barra de acero que se queda dentro del cuerpo de la cerradura, luego de haber activado los 3 golpes externos

** La dirección web y código QR donde se indican las condiciones de la garantía están ubicadas en la última página de este catálogo.

BLINDADA

B 740

- **Blindaje de 2 mm** de espesor.
- **Tres golpes externos de seguridad y un cuarto golpe interno*** para dificultar el palanqueo.
- **Sistema de engrape incorporado con** planchona y contrafrente recto de 3 mm.
- **Incluye escudo protector de acero con jalador incorporado** con hendiduras que dificulta su extracción.
- **Cilindro exterior de latón con 7 pines de seguridad** con un sistema que dificulta el taladrado y ganzuado.
- **Tres llaves de latón niqueladas** con perfil tipo "S".
- **Presentación individual** en caja.



USO EN PUERTAS DE:

Metal



Rejas



* El cuarto golpe interno consiste en una sección de la barra de acero que se queda dentro del cuerpo de la cerradura, luego de haber activado los 3 golpes externos

** La dirección web y código QR donde se indican las condiciones de la garantía están ubicadas en la última página de este catálogo.

65 mm

Medida de
instalación



Peso neto
referencial

6 12 20

Unidades por
empaque



Colores
disponibles

BLINDADA

B 4000

- **Blindaje de 2 mm** de espesor.
- **Tres golpes externos de seguridad y un cuarto golpe interno*** para dificultar el palanqueo.
- **Picaporte de bloqueo sin tirador sólo** se abre con la llave desde el interior.
- **Incluye escudo protector de acero con jalador incorporado** incorporado con hendiduras que dificulta su extracción.
- **Cilindro exterior de latón con 7 pines de seguridad** con un sistema que dificulta el taladrado y ganzuado.
- **Tres llaves de latón niqueladas** con perfil tipo "S".
- **Presentación individual** en caja.



USO EN PUERTAS DE:

Madera



Metal



Rejas



67mm

Medida de instalación



Peso neto referencial

6 12 20



Unidades por empaque

Negro



Colores disponibles

* El cuarto golpe interno consiste en una sección de la barra de acero que se queda dentro del cuerpo de la cerradura, luego de haber activado los 3 golpes externos

** La dirección web y código QR donde se indican las condiciones de la garantía están ubicadas en la última página de este catálogo.

BLINDADA

B 300

- **Blindaje de 2 mm** de espesor.
- **Tres golpes externos de seguridad y un cuarto golpe interno*** para dificultar el palanqueo.
- **Sistema solo con barras de acero** brindando la función de seguridad complementaria.
- **Incluye escudo protector de acero con** hendiduras que dificulta su extracción.
- **Cilindro exterior de latón con 7 pines de seguridad** con un sistema que dificulta el taladrado y ganzuado.
- **Tres llaves de latón niqueladas** con perfil tipo "S".
- **Presentación individual** en caja.



USO EN PUERTAS DE:

Madera



Metal



Rejas



67 mm



Medida de
instalación



Peso neto
referencial

6 12 20



Unidades por
empaquete

Dorado



Colores
disponibles



* La dirección web y código QR donde se indican las condiciones de la garantía están ubicadas en la última página de este catálogo.

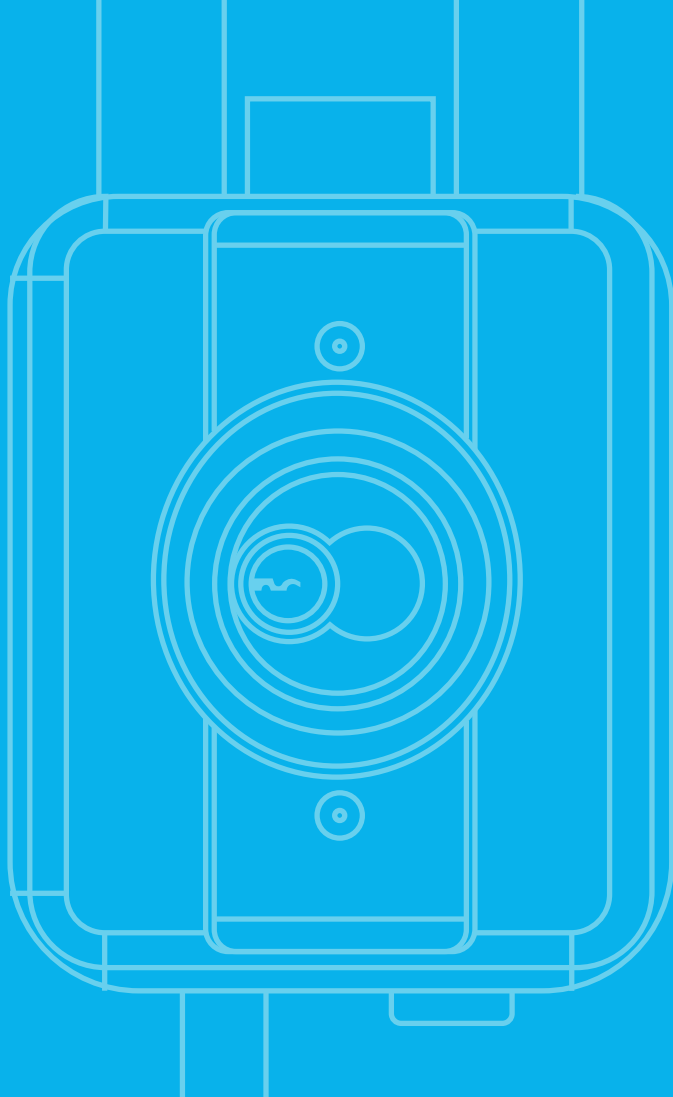

CERRADURAS DE SOBREPONER

| BÚNKER

BÚNKER

BK 240

- **Blindaje de 1.5 mm** de espesor.
- **Tres golpes externos de seguridad y un cuarto golpe interno*** para dificultar el palanqueo.
- **Picaporte reversible** con tornillos.
- **Incluye escudo protector de acero con jalador incorporado** con hendiduras que dificulta su extracción.
- **Cilindro exterior de latón con 7 pines de seguridad** con un sistema que dificulta el taladrado y ganzuado.
- **Tres llaves de latón niqueladas** con perfil tipo "S".
- **Presentación individual** en caja.



USO EN PUERTAS DE:

Madera



Metal



Rejas



Imagen referencial



67 mm

Medida de instalación

1.55Kg

Peso neto referencial

6 12 20

Unidades por empaque

Dorado Negro

Colores disponibles

* El cuarto golpe interno consiste en una sección de la barra de acero que se queda dentro del cuerpo de la cerradura, luego de haber activado los 3 golpes externos

** La dirección web y código QR donde se indican las condiciones de la garantía están ubicadas en la última página de este catálogo.

BÚNKER

BK 230

- **Blindaje de 1.5 mm** de espesor.
- **Dos golpes externos de seguridad** y dos barras de acero cromado.
- **Picaporte de latón** reversible.
- **Incluye escudo protector de acero** con jalador incorporado.
- **Cilindro exterior de latón con 7 pines de seguridad** con un sistema que dificulta el taladrado y ganzuado.
- **Tres llaves de latón niqueladas** con perfil tipo "S".
- **Presentación individual** en caja.



USO EN PUERTAS DE:

Madera



Metal



Rejas



50mm



Medida de instalación



Peso neto referencial

6 12 20



Unidades por empaque

Dorado



Colores disponibles

*La dirección web y código QR donde se indican las condiciones de la garantía están ubicadas en la última página de este catálogo.

BÚNKER

BK 220

- 1 **Blindaje de 1.5 mm** de espesor.
- 2 **Dos golpes externos de seguridad** y una barra de latón.
- 3 **Picaporte de latón** reversible.
- 4 **Incluye escudo protector de acero** con jalador incorporado.
- 5 **Cilindro exterior de latón con 7 pines de seguridad** con un sistema que dificulta el taladrado y ganzuado.
- 6 **Tres llaves de latón niqueladas** con perfil tipo "S".
- 7 **Presentación individual** en caja.

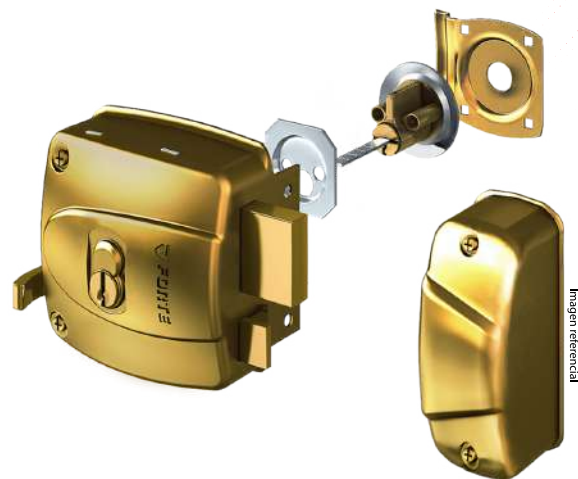

USO EN PUERTAS DE:

Madera



Metal



Rejas



50 mm



Medida de
instalación



1,25Kg

Peso neto
referencial



6 12 20

Unidades por
empaque

Dorado



Colores
disponibles

* La dirección web y código QR donde se indican las condiciones de la garantía están ubicadas en la última página de este catálogo.

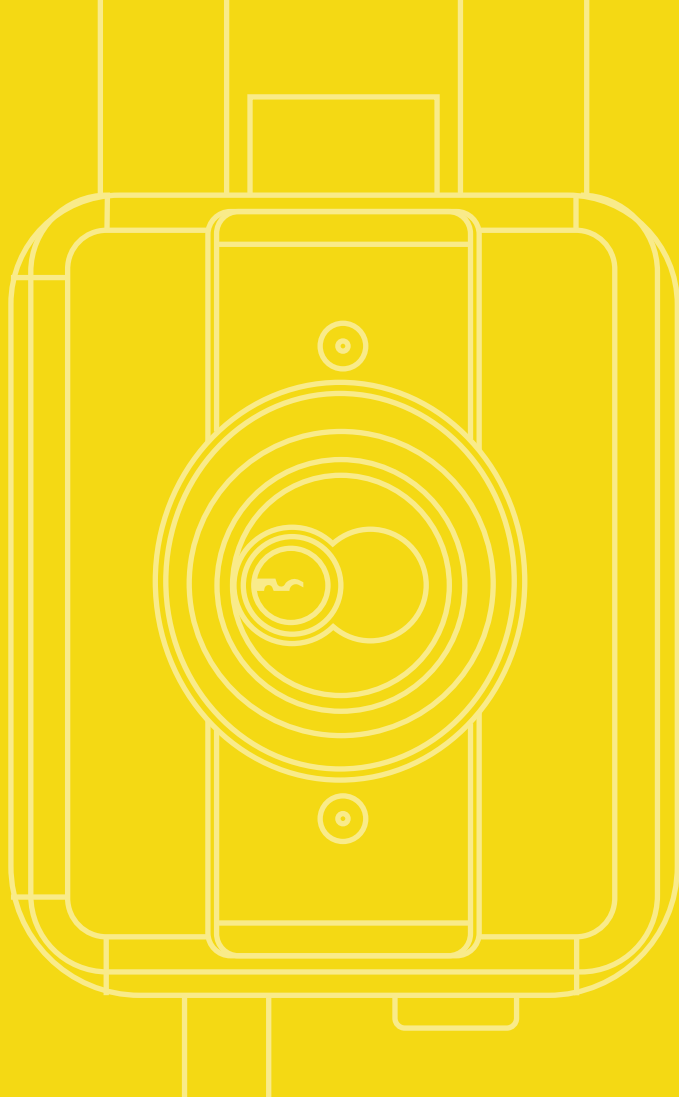

CERRADURAS DE SOBREPONER

| CLÁSICAS

CLÁSICA

C 240

- **Blindaje de 1.5 mm** de espesor.
- **Tres golpes externos de seguridad y un cuarto golpe interno*** para dificultar el palanqueo.
- **Picaporte reversible** con tornillos.
- **Incluye escudo protector de acero con jalador incorporado** con hendiduras que dificulta su extracción.
- **Cilindro exterior de latón con 7 pines de seguridad** con un sistema que dificulta el taladrado y ganzuado.
- **Tres llaves de latón niqueladas** con perfil tipo "S".
- **Presentación individual** en caja.



USO EN PUERTAS DE:

Madera



Metal



Rejas



67 mm

Medida de instalación



Peso neto referencial



Unidades por empaque



Colores disponibles



* El cuarto golpe interno consiste en una sección de la barra de acero que se queda dentro del cuerpo de la cerradura, luego de haber activado los 3 golpes externos
** La dirección web y código QR donde se indican las condiciones de la garantía están ubicadas en la última página de este catálogo.

CLÁSICA

C 226

- **Blindaje de 1.5 mm** de espesor.
- **Tres golpes externos de seguridad** y una barra de latón.
- **Picaporte de latón reversible.**
- **Incluye escudo protector de acero con jalador incorporado** con hendiduras que dificulta su extracción.
- **Cilindro exterior de latón con 7 pines de seguridad** con un sistema que dificulta el taladrado y ganzuado.
- **Tres llaves de latón niqueladas** con perfil tipo "S".
- **Presentación individual** en caja.



USO EN PUERTAS DE:

Madera



Metal



Rejas



60mm

Medida de instalación



Peso neto referencial

6 12 20



Unidades por empaque

Dorado



Colores disponibles



*La dirección web y código QR donde se indican las condiciones de la garantía están ubicadas en la última página de este catálogo.

CLÁSICA

C 230

- **Blindaje de 1.5 mm** de espesor.
- **Dos golpes externos de seguridad** y dos barras de acero cromado.
- **Picaporte de latón** reversible.
- **Incluye escudo protector de acero** con jalador incorporado.
- **Cilindro exterior de latón con 7 pines de seguridad** con un sistema que dificulta el taladrado y ganzuado.
- **Tres llaves de latón niqueladas** con perfil tipo "S".
- **Presentación individual** en caja.

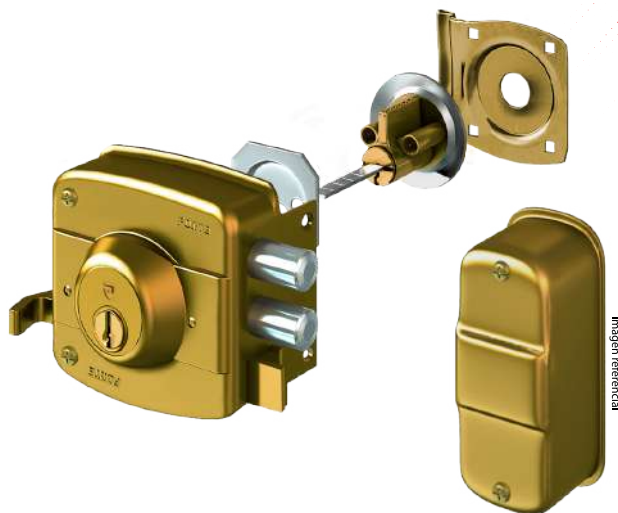

USO EN PUERTAS DE:

Madera



Metal



Rejas



50mm

Medida de
instalación



1,25Kg

Peso neto
referencial



Unidades por
empaque

Dorado



Colores
disponibles

*La dirección web y código QR donde se indican las condiciones de la garantía están ubicadas en la última página de este catálogo.

CLÁSICA

C 220

- **Blindaje de 1.5 mm** de espesor.
- **Dos golpes externos de seguridad** y una barra de latón.
- **Picaporte de latón** reversible.
- **Incluye escudo protector de acero** con jalador incorporado.
- **Cilindro exterior de latón con 7 pines de seguridad** con un sistema que dificulta el taladrado y ganzuado.
- **Tres llaves de latón niqueladas** con perfil tipo "S".
- **Presentación individual** en caja.

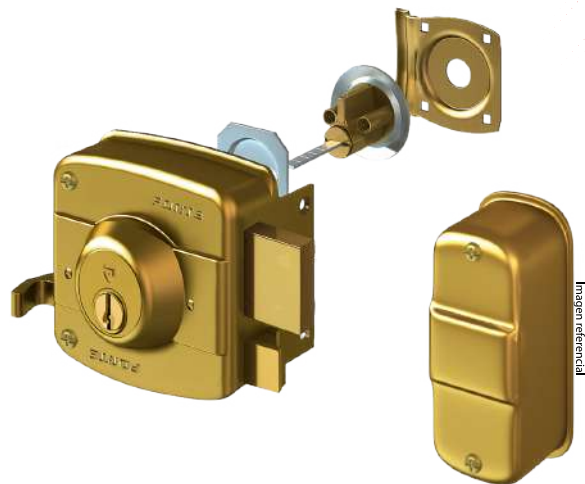

USO EN PUERTAS DE:

Madera



Metal



Rejas



50mm

Medida de
instalación



Peso neto
referencial



Unidades por
empaque

Dorado



Colores
disponibles

* La dirección web y código QR donde se indican las condiciones de la garantía están ubicadas en la última página de este catálogo.

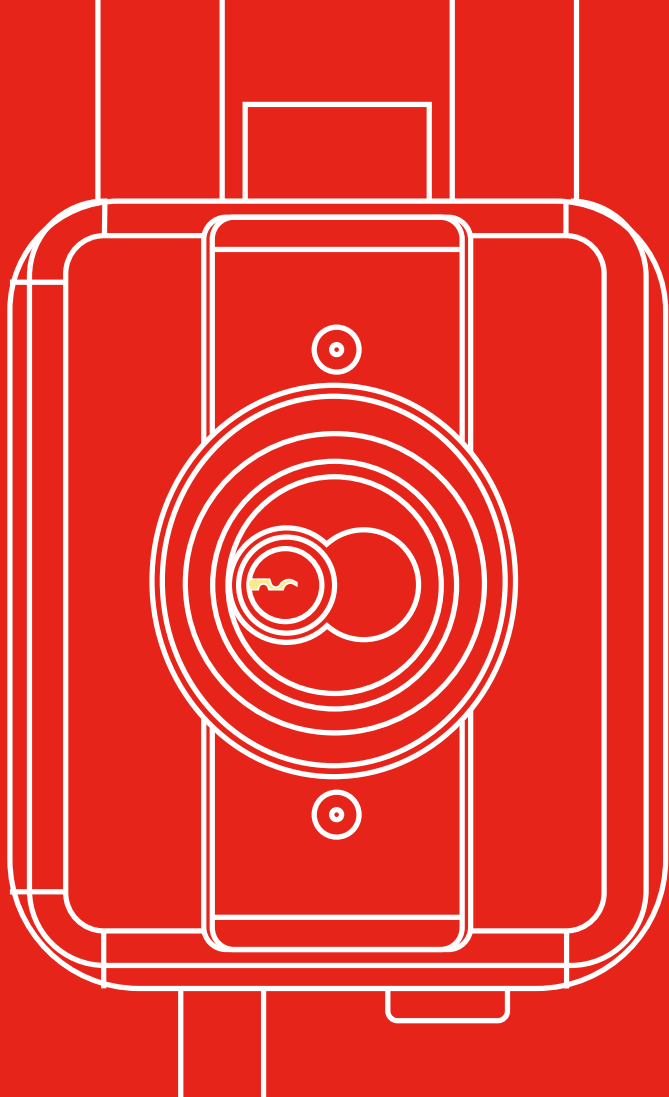

CERRADURAS DE SOBREPONER

ESTÁNDAR

ESTÁNDAR

114

- **Blindaje de 1.5 mm** de espesor.
- **Dos golpes externos de seguridad** y dos barras de acero.
- **Picaporte de latón** reversible.
- **Incluye escudo protector de acero** con jalador incorporado.
- **Cilindro exterior con 7 pines de seguridad** con un sistema que dificulta el taladrado y ganzuado.
- **Tres llaves de latón niqueladas** con perfil tipo "S".
- **Presentación individual** en caja.



USO EN PUERTAS DE:

Madera



Metal



Rejas



60 mm

Medida de
instalación

1.13 Kg

Peso neto
referencial

6 12 20



Unidades por
empaque

Dorado Negro

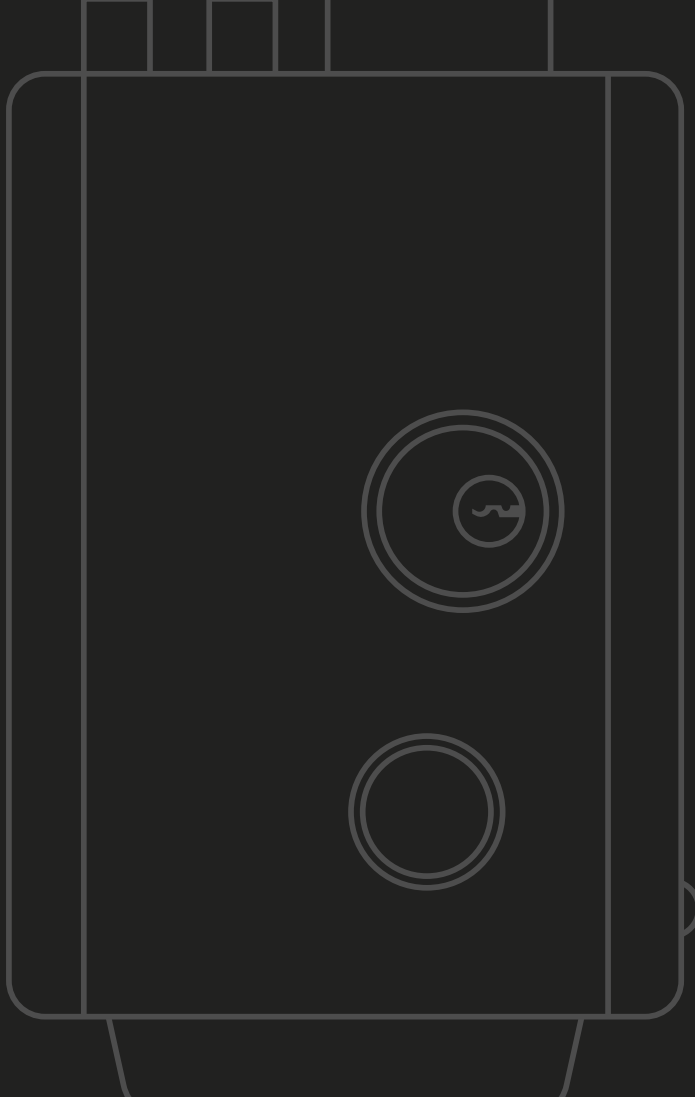

Colores
disponibles

* La dirección web y código QR donde se indican las condiciones de la garantía están ubicadas en la última página de este catálogo.



CERRADURAS

ELÉCTRICAS

ELÉCTRICA

CON BOTÓN

- ① Blindaje de 2 mm de espesor.
- ① Expulsor tipo rodillo para puertas con apertura hacia el interior o exterior.
- ① Picaporte de latón fácil de invertir.
- ① Cilindro interior de bloqueo para impedir la salida con el uso del botón en la cerradura.
- ① Funcionamiento con transformador 12 V y 1.2 A.
- ① Tres llaves de latón niqueladas con perfil tipo "S".
- ① Presentación individual en caja.



USO EN PUERTAS DE:

Madera



Metal



Rejas



* La dirección web y código QR donde se indican las condiciones de la garantía están ubicadas en la última página de este catálogo.

60 mm
Medida de instalación

Medida de instalación

1.67 Kg
Peso neto referencial

Peso neto referencial

6
Unidades por empaque

Unidades por empaque

Beige
Colores disponibles

Colores disponibles

ELÉCTRICA

SIN BOTÓN

- 1 Blindaje de 2 mm de espesor.
- 1 Expulsor tipo rodillo para puertas con apertura hacia el interior o exterior.
- 1 Picaporte de latón fácil de invertir.
- 1 Funcionamiento con transformador 12 V y 1.2 A.
- 1 Tres llaves de latón niqueladas con perfil tipo "S".
- 1 Presentación individual en caja.



USO EN PUERTAS DE:

Madera



Metal



Rejas



60 mm

Medida de
instalación

1,67 Kg

Peso neto
referencial

6



Unidades por
empaquete

Beige



Colores
disponibles

* La dirección web y código QR donde se indican las condiciones de la garantía están ubicadas en la última página de este catálogo.

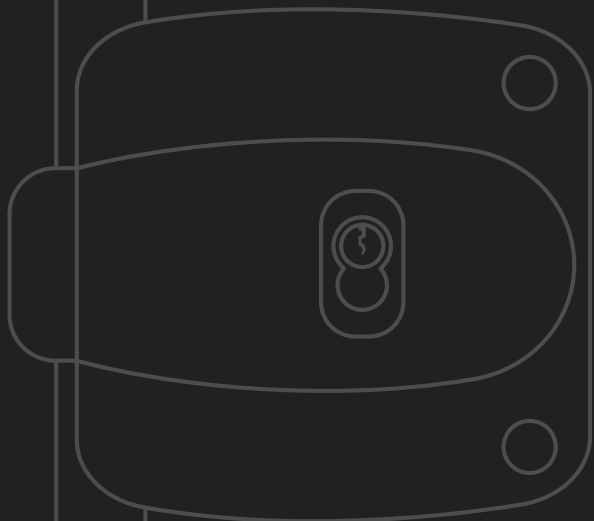

CERRADURAS

TRANKA

TRANKA

ESTÁNDAR

- Blindaje de 1.5 mm de espesor.
- Barra tubular cuadrado de acero de 1.05 m, a pedido barra de 1.2 m
- Sistema que permite mantener la barra en su posición no se cae, se mantiene fijo, no necesitas dos llaveros.
- Incluye escudo protector de acero con hendiduras que dificulta su extracción.
- Cilindro exterior de latón con 7 pines de seguridad con un sistema que dificulta el taladrado y ganzuado.
- Tres llaves de latón niqueladas con perfil tipo "S".
- Presentación individual en caja.



USO EN PUERTAS DE:

Madera



60/72mm



Medida de instalación



2.72Kg

Peso neto referencial



1

Unidad por empaque

Dorado



Colores disponibles



* La dirección web y código QR donde se indican las condiciones de la garantía están ubicadas en la última página de este catálogo.

TRANKA

ALTA SEGURIDAD

- Blindaje de 1.5 mm de espesor**
- Barra tubular cuadrado de acero de 1.05 m, a pedido barra de 1.2 m**
- Sistema que permite mantener la barra en su posición no se cae, se mantiene fijo, no necesitas dos llaveros.**
- Escudo protector de acero con hendiduras que dificulta su extracción.**
- Cilindro de alta seguridad con sistema multipunto y 10 pines de alta seguridad que dificulta el ganzuado.**
- 5 llaves planas de latón niqueladas de 2.5 mm con doble hilera de pines.**
- Presentación individual en caja.**



USO EN PUERTAS DE:

Madera



60/72mm



Medida de instalación



2.88 Kg

Peso neto referencial



1

Unidad por empaque



Dorado

Colores disponibles

* La dirección web y código QR donde se indican las condiciones de la garantía están ubicadas en la última página de este catálogo.

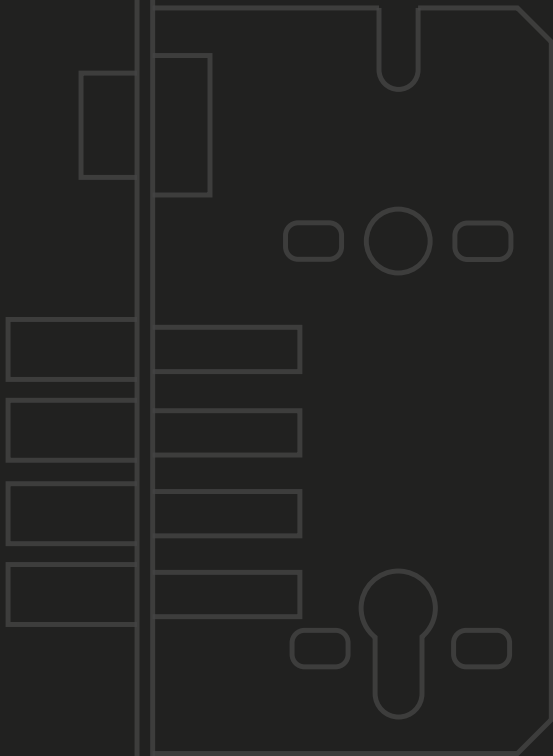

CERRADURAS

DE EMBUTIR

DE EMBUTIR

PRINCIPAL 3G

Frontal y contrafrente de acero inoxidable 304 de 3 mm de espesor.

Tres golpes externos de seguridad y cuatro barras de acero macizo cromado.

Picaporte especial de acero inoxidable 304 fácil de invertir.

Incluye manija interior y exterior
4 modelos diferentes en acero inoxidable 304.

Incluye cilindro de alta seguridad de doble sistema que dificulta el ganzuado.

5 llaves planas de latón niqueladas de 2.5 mm con doble hilera de pines y ranurado de seguridad.

Presentación individual en caja.

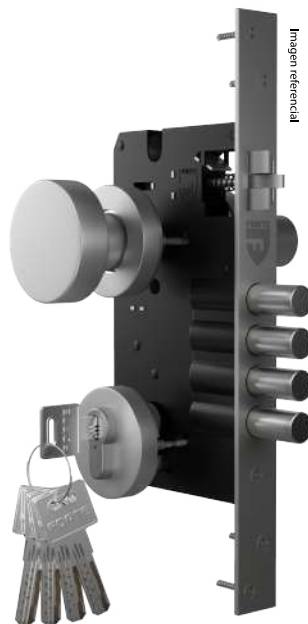

MODELOS Y COLORES

ONDA
1.98 Kg



ESTÁNDAR
1.86 Kg



CILÍNDRICO
1.82 Kg



CUADRADO
1.90 Kg



USO EN PUERTAS DE:

Madera



Madera



60mm



Medida de instalación

4



Unidades por empaque



* La dirección web y código QR donde se indican las condiciones de la garantía están ubicadas en la última página de este catálogo.

DE EMBUTIR

PRINCIPAL 2G

Frontal y contrafrente de acero inoxidable 304 de 3 mm de espesor.

Dos golpes externos de seguridad y cuatro barras de acero macizo cromado.

Picaporte especial de acero inoxidable 304 ífácil de invertir.

Incluye manija interior y exterior en acero inoxidable 304.

Incluye cilindro de alta seguridad con sistema multipunto y 10 pines de alta seguridad que dificulta el ganzuado.

5 llaves planas de latón niqueladas de 2.5 mm con doble hilera de pines.

Presentación individual en caja.

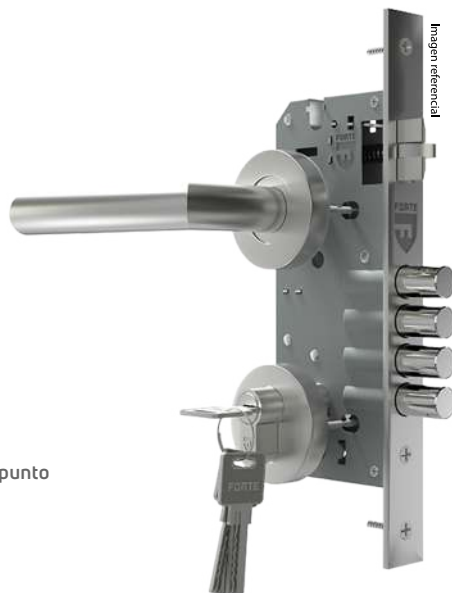

MODELOS Y COLORES

ESTÁNDAR
1.2 Kg

Acero
inoxidable

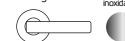

USO EN PUERTAS DE:

Madera



Madera



50 mm



Medida de
instalación

4



Unidades por
empaquete

* La dirección web y código QR donde se indican las condiciones de la garantía están ubicadas en la última página de este catálogo.

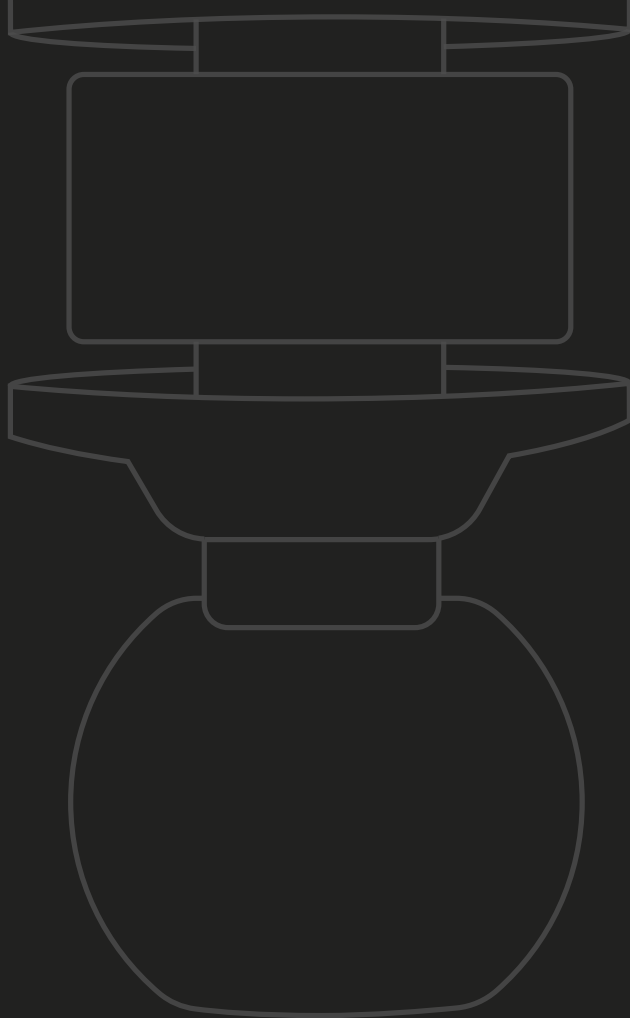

CERRADURAS

DE POMO

POMO

DORMITORIO

- En acero inoxidable 201 de sistema cilíndrico con 200 000 ciclos de vida útil.
- Convertible en cerradura principal tipo llave -ciego.
- Picaporte reversible con sistema que dificulta al apertura forzada con tarjeta.
- Doble sujeción con tornillos y rosca incluyendo llave de ajuste para incrementar el torque.
- Cilindro exterior de latón con 5 pines de seguridad.
- Tres llaves de latón niqueladas con perfil tipo "S"
- Presentación individual en caja y blíster.



USO EN PUERTAS DE:

Madera



Vidrio



60 mm

Medida de instalación



Peso neto referencial

24



Unidades por empaque

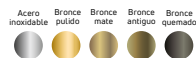

Colores disponibles

* La dirección web y código QR donde se indican las condiciones de la garantía están ubicadas en la última página de este catálogo.

POMO

BAÑO

- En acero inoxidable 201 de sistema cilíndrico con 200 000 ciclos de vida útil.
- Sistema que desbloquea el botón al cerrar la puerta, evitando cierres accidentales.
- Picaporte reversible.
- Doble sujeción con tornillos y rosca incluyendo llave de ajuste para incrementar el torque.
- Cilindro ciego con ranura de apertura fácil ayudando su apertura rápida ante emergencias.
- No tiene llaves.
- Presentación individual en caja y blíster.



Imagen referencial

USO EN PUERTAS DE:

Madera



Vidrio



* La dirección web y código QR donde se indican las condiciones de la garantía están ubicadas en la última página de este catálogo.

60mm

Medida de instalación



0,645Kg

Peso neto referencial

24



Unidades por empaque

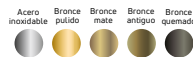

Colores disponibles

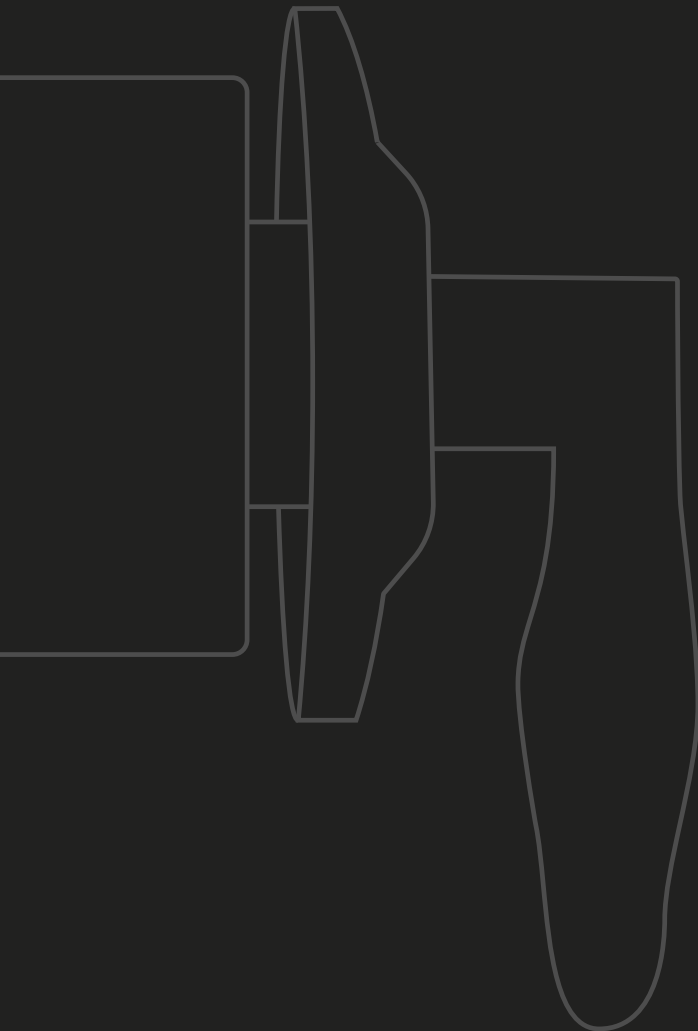

CERRADURAS

DE MANIJA

MANIJA

DORMITORIO

- ❖ Sistema tubular con 200 000 ciclos de vida útil.
- ❖ 4 modelos y colores diferentes.
- ❖ Picaporte reversible con sistema que dificulta al apertura forzada con tarjeta.
- ❖ Perilla de bloqueo.
- ❖ Cilindro exterior de latón con 5 pines de seguridad.
- ❖ Tres llaves de latón niqueladas con perfil tipo "S".
- ❖ Presentación individual en caja y blister.



Imagen referencial

MODELOS Y COLORES

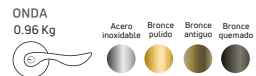

USO EN PUERTAS DE:

Madera



Vidrio



60/70mm



Medida de instalación

24



Unidades por empaque



* La dirección web y código QR donde se indican las condiciones de la garantía están ubicadas en la última página de este catálogo.

MANIJA

BAÑO

- 1 Sistema tubular con 200 000 ciclos de vida útil.
- 1 4 modelos y colores diferentes.
- 1 Picaporte reversible.
- 1 Perilla de bloqueo.
- 1 Cilindro ciego con ranura de apertura fácil ayudando su apertura rápida ante emergencias.
- 1 No tiene llaves.
- 1 Presentación individual en caja y blister.



Imagen referencial

MODELOS Y COLORES

ONDA
0.93 Kg



Acero inoxidable

Bronce antiguo

SEMIRECTA
0.83 Kg



Acero inoxidable

Bronce antiguo

CUADRADO
1.01 Kg



Acero inoxidable

ESTÁNDAR
0.93 Kg



Acero inoxidable

USO EN PUERTAS DE:

Madera



Vidrio



60/70 mm



Medida de instalación

24



Unidades por empaque



* La dirección web y código QR donde se indican las condiciones de la garantía están ubicadas en la última página de este catálogo.

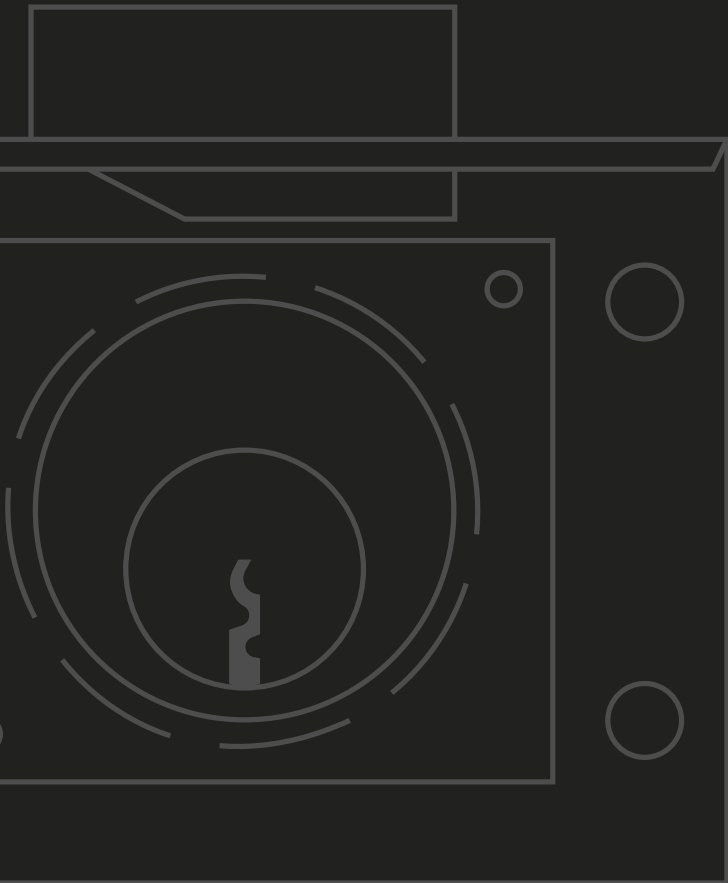

CERRADURAS

DE ESCRITORIO

DE ESCRITORIO

F 555

- {} Cuerpo y cerrojo de latón
- {} Incluye 2 laves y tornillos de instalación
- {} Presentación individual
caja y blíster

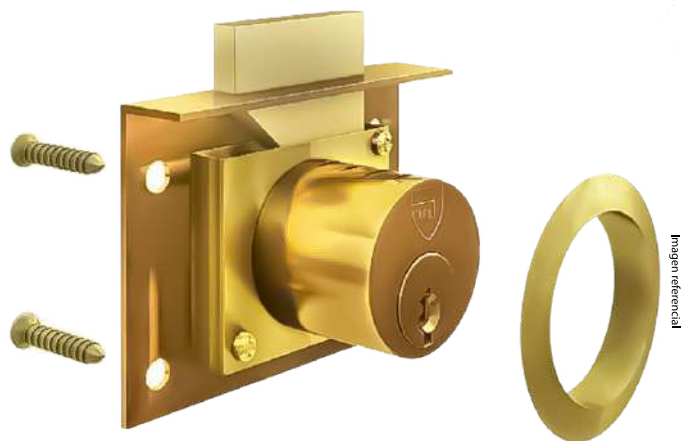

USO EN CAJONES:

Madera



22mm



Medida de
instalación



0.109Kg

Peso neto
referencial

30



Unidad por
empaque

Latón



Colores
disponibles



* La dirección web y código QR donde se indican las condiciones de la garantía están ubicadas en la última página de este catálogo.

CANDADOS

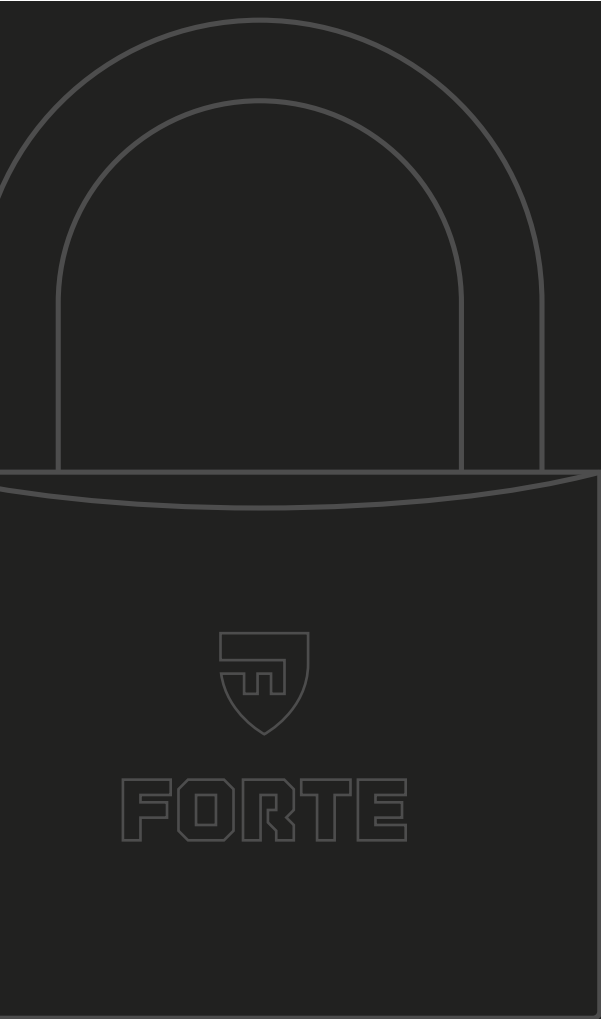

CANDADOS DE ARCO

DE EXTERIORES

PREMIUM

F 50

- Cuerpo de latón**
altamente resistente a la corrosión.
- Arco de acero endurecido cromado**
dificulta el corte con sierra y cizalla.
- Doble cerrojo de latón**
dificulta el palanqueo.
- Sistema tipo "8"**
dificulta la extracción de los pines.
- Cilindro exterior de latón con 6 pines de seguridad**
con un sistema que dificulta el taladrado y ganzuado.
- Tres llaves de latón niqueladas**
con perfil tipo "S"
- Presentación individual**
en caja y blister.



* La dirección web y código QR donde se indican las condiciones de la garantía están ubicadas en la última página de este catálogo.



Imagen referencial

USO EN :

Cadenas



Rejas



Camiones



0,340Kg
Peso neto
referencial



6
Unidades por
empaquete



Latón
Colores
disponibles

PREMIUM

F 60

Cuerpo de latón

altamente resistente a la corrosión.

Arco de acero endurecido cromado

dificulta el corte con sierra y cizalla.

Doble cerrojo de latón

dificulta el palanqueo.

Sistema tipo "8"

dificulta la extracción de los pines.

Cilindro exterior de latón con 7 pines de seguridad

con un sistema que dificulta el taladrado y ganzuado.

Tres llaves de latón niqueladas

con perfil tipo "S"

Presentación individual

en caja y blíster.



Imagen referencial

USO EN :

Cadenas



Rejas



Camiones



0.490 Kg

Peso neto referencial

6

Unidades por empaque

Latón

Colores disponibles



* La dirección web y código QR donde se indican las condiciones de la garantía están ubicadas en la última página de este catálogo.

PREMIUM

F 70

Cuerpo de latón

altamente resistente a la corrosión.

Arco de acero endurecido cromado

dificulta el corte con sierra y cizalla.

Doble cerrojo de latón

dificulta el palanqueo.

Sistema tipo "8" dificultando la

extracción de los pines.

Cilindro exterior de latón con 7 pines de seguridad

con un sistema que dificulta el taladrado y ganzuado.

Tres llaves de latón niqueladas

con perfil tipo "S"

Presentación individual

en caja y blíster.



Imagen referencial

USO EN :

Cadenas



Rejas



Camiones



0.730Kg
Peso neto
referencial



6
Unidades por
empaquete



Latón
Colores
disponibles



* La dirección web y código QR donde se indican las condiciones de la garantía están ubicadas en la última página de este catálogo.

ESTÁNDAR

F 50

- Cuerpo de latón**
altamente resistente a la corrosión.
- Arco de acero endurecido cromado**
dificulta el corte con sierra y cizalla.
- Doble cerrojo de latón**
dificulta el palanqueo.
- Sistema estándar.**
- Cilindro exterior de latón con 5 pines de seguridad**
con un sistema que dificulta el ganzuado.
- Tres llaves de latón niqueladas**
con perfil tipo "S"
- Presentación individual**
en caja y blíster.



* La dirección web y código QR donde se indican las condiciones de la garantía están ubicadas en la última página de este catálogo.



USO EN :

Cadenas



Rejas



Camiones



0.240Kg
Peso neto
referencial



6
Unidades por
empaquetado

Latón



Colores
disponibles

ESTÁNDAR

F 60

- Cuerpo de latón**
altamente resistente a la corrosión.
- Arco de acero endurecido cromado**
dificulta el corte con sierra y cizalla.
- Doble cerrojo de latón**
dificulta al palanqueo.
- Sistema estándar.**
- Cilindro exterior de latón con 6 pines de seguridad**
con un sistema que dificulta el ganzuado.
- Tres llaves de latón niqueladas**
con perfil tipo "S"
- Presentación individual**
en caja y blíster.



* La dirección web y código QR donde se indican las condiciones de la garantía están ubicadas en la última página de este catálogo.



USO EN :

Cadenas



Rejas



Camiones



0.390 Kg
Peso neto referencial

6
Unidades por empaque

Latón
Colores disponibles

ESTÁNDAR

F 70

- Cuerpo de latón**
altamente resistente a la corrosión.
- Arco de acero endurecido cromado**
dificulta el corte con sierra y cizalla.
- Doble cerrojo de latón**
dificulta el palanqueo.
- Sistema estándar.**
- Cilindro exterior de latón con 6 pines de seguridad**
con un sistema que dificulta el ganzuado.
- Tres llaves de latón niqueladas**
con perfil tipo "S"
- Presentación individual**
en caja y blíster.



* La dirección web y código QR donde se indican las condiciones de la garantía están ubicadas en la última página de este catálogo.



Imagen referencial

USO EN :

Cadenas



Rejas



Camiones



0,544Kg
Peso neto referencial

6
Unidades por empaque

Latón
Colores disponibles

CANDADOS

RECTANGULARES



FORTE

EXTERIORES - PREMIUM

J 70

- Cuerpo de latón**
altamente resistente a la corrosión.
- Barra giratoria de acero endurecido cromado**
dificulta el palanqueo y el corte con sierra y cizalla.
- Cerrojo en acero inoxidable**
mayor resistencia a la tracción.
- Sistema tipo "8"**
dificulta la extracción de los pines.
- Cilindro exterior de latón con 6 pines de seguridad**
con un sistema que dificulta el taladrado y ganzuado.
- Tres llaves de latón niqueladas**
con perfil tipo "S"
- Presentación individual**
en caja y blíster.



* La dirección web y código QR donde se indican las condiciones de la garantía están ubicadas en la última página de este catálogo.

USO EN :

Rejas



Camiones



Enrollables



0.520 Kg
Peso neto
referencial

6

Unidades por
empaqué

Latón



Colores
disponibles

EXTERIORES - PREMIUM

J 85

Cuerpo de latón

altamente resistente a la corrosión.

Barra giratoria de acero endurecido cromado

dificulta el palanqueo y el corte con sierra y cizalla.

Cerrojo en acero inoxidable

mayor resistencia a la tracción.

Sistema tipo "8"

dificulta la extracción de los pines.

Cilindro exterior de latón con 7 pines de seguridad

con un sistema que dificulta el taladrado y ganzuado.

Tres llaves de latón niqueladas

con perfil tipo "S"

Presentación individual

en caja y blister.



Imagen referencial

USO EN :

Rejas



Camiones



Enrollables



0.640Kg

Peso neto referencial



6 Unidades por empaque

Latón



Colores disponibles



* La dirección web y código QR donde se indican las condiciones de la garantía están ubicadas en la última página de este catálogo.

EXTERIORES - PREMIUM

J 100

- Cuerpo de latón**
altamente resistente a la corrosión.
- Barra giratoria de acero endurecido cromado**
mayor resistencia al corte y cizalla.
- Cerrojo en acero inoxidable**
mayor resistencia a la tracción.
- Sistema tipo "8" dificultando la extracción de los pines.**
- Cilindro exterior de latón con 7 pines de seguridad**
con un sistema que dificulta el taladrado y ganzado.
- Tres llaves de latón niqueladas**
con perfil tipo "S"
- Presentación individual**
en caja y blíster.



* La dirección web y código QR donde se indican las condiciones de la garantía están ubicadas en la última página de este catálogo.



USO EN PUERTAS DE:



Camiones



Enrollables



0.840Kg
Peso neto referencial

6
Unidades por empaque

Latón
Colores disponibles

EXTERIORES - ESTÁNDAR

J 60

- Cuerpo de latón**
altamente resistente a la corrosión.
- Barra giratoria de acero endurecido cromado**
dificulta el palanqueo y el corte con sierra y cizalla
- Cerrojo en acero inoxidable**
mayor resistencia a la tracción.
- Sistema estándar.**
- Cilindro exterior de latón con 5 pines de seguridad**
con un sistema que dificulta el taladrado y ganzuado.
- Tres llaves de latón niqueladas**
con perfil tipo "S"
- Presentación individual**
en caja y blíster.



USO EN :

Rejas



Camiones



Enrollables



* La dirección web y código QR donde se indican las condiciones de la garantía están ubicadas en la última página de este catálogo.

0.236Kg
Peso neto referencial

6
Unidades por empaque

Latón
Colores disponibles

EXTERIORES - ESTÁNDAR

J 90

- Cuerpo de latón**
altamente resistente a la corrosión.
- Barra giratoria de acero endurecido cromado**
dificulta el palanqueo y el corte con sierra y cizalla
- Cerrojo en acero inoxidable**
mayor resistencia a la tracción.
- Sistema estándar.**
- Cilindro exterior de latón con 5 pines de seguridad**
con un sistema que dificulta el taladrado y ganzuado.
- Tres llaves de latón niqueladas**
con perfil tipo "S"
- Presentación individual**
en caja y blíster.



* La dirección web y código QR donde se indican las condiciones de la garantía están ubicadas en la última página de este catálogo.



USO EN :

Rejas



Camiones



Enrollables



0,240Kg
Peso neto
referencial

6



Unidades por
empaqué

Latón



Colores
disponibles

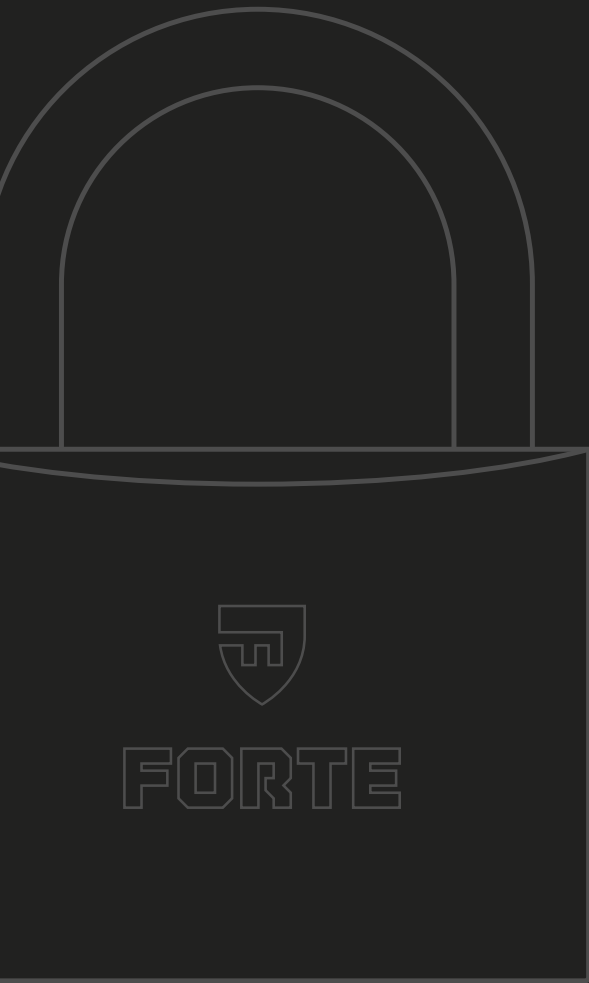

CANDADOS DE ARCO

DE INTERIORES

60

ESTÁNDAR

F 20

- 1 **Cuerpo de latón**
altamente resistente a la corrosión.
- 1 **Arco de acero cromado**
- 1 **Cerrojo de latón**
- 1 **Sistema estándar.**
- 1 **Cilindro exterior de latón con 4 pines.**
- 1 **2 llaves de latón niqueladas.**
- 1 **Presentación individual**
en caja y blíster.



* La dirección web y código QR donde se indican las condiciones de la garantía están ubicadas en la última página de este catálogo.



Imagen referencial

USO EN :

Mochilas



Maletas



0,039 Kg
Peso neto
referencial



12
Unidades por
empaquete

Latón



Cotores
disponibles

ESTÁNDAR

F 25

- 1 **Cuerpo de latón**
altamente resistente a la corrosión.
- 1 **Arco de acero cromado**
- 1 **Cerrojo de latón**
- 1 **Sistema estándar.**
- 1 **Cilindro exterior de latón con 4 pines.**
- 1 **2 llaves de latón niqueladas.**
- 1 **Presentación individual**
en caja y blíster.



* La dirección web y código QR donde se indican las condiciones de la garantía están ubicadas en la última página de este catálogo.



Imagen referencial

USO EN :

Mochilas



Maletas



0.056 Kg
Peso neto referencial



12
Unidades por empaque



Latón
Colores disponibles

ESTÁNDAR

F 30

- Cuerpo de latón**
altamente resistente a la corrosión.
- Arco de acero endurecido cromado**
dificulta el corte con sierra y cizalla.
- Doble cerrojo de latón**
dificulta el palanqueo.
- Sistema estándar.**
- Cilindro exterior de latón con 4 pines.**
- 3 llaves de latón niqueladas.**
- Presentación individual**
en caja y blíster.



* La dirección web y código QR donde se indican las condiciones de la garantía están ubicadas en la última página de este catálogo.



Imagen referencial

0,089Kg
Peso neto referencial

12
Unidades por empaque

Latón
Colores disponibles

USO EN :

Mochilas
Maletas



Locker



Caja de
herramientas



Estantes



ESTÁNDAR

F 40

Cuerpo de latón

altamente resistente a la corrosión.

Arco de acero endurecido cromado

dificulta el corte con sierra y cizalla.

Doble cerrojo de latón

dificulta el palanqueo.

Sistema estándar.

Cilindro exterior de latón con 5 pines de seguridad

con un sistema que dificulta el ganzuado.

Tres llaves de latón niqueladas

con perfil tipo "S"

Presentación individual

en caja y blíster.



* La dirección web y código QR donde se indican las condiciones de la garantía están ubicadas en la última página de este catálogo.



Imagen referencial

USO EN :

Mochilas
Maletas



Locker



Caja de
herramientas



Estantes



Peso neto
referencial



Unidades por
empaquetado

Latón



Colores
disponibles

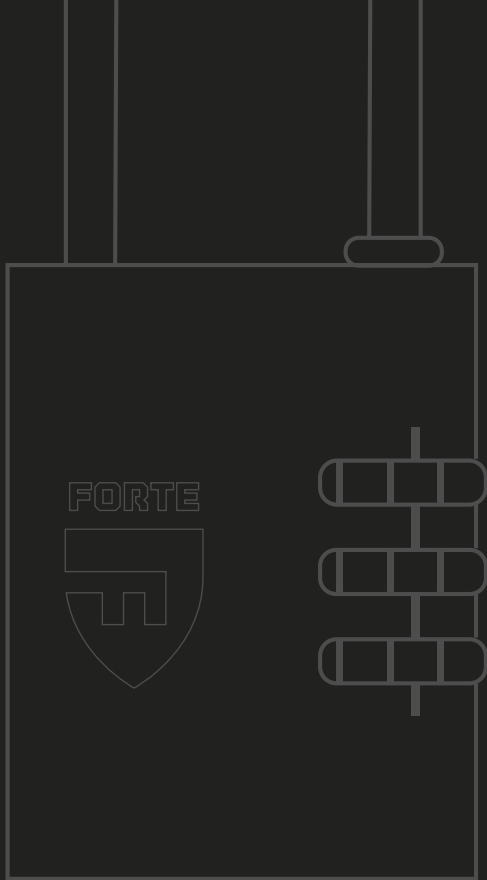

CANDADOS

DE COMBINACIÓN

ESTÁNDAR

FC 28

- Cuerpo de latón**
altamente resistente a la corrosión.
- Arco de acero cromado**
- 3 discos de combinación**
hasta 1000 combinaciones reseteables.
- Presentación individual**
en caja y blister.



* La dirección web y código QR donde se indican las condiciones de la garantía están ubicadas en la última página de este catálogo.



0,117Kg
Peso neto referencial

12
Unidades por empaque

Latón
Colores disponibles

USO EN :

Mochilas



Maletas



Locker



Estantes



ESTÁNDAR

FC 38

- Cuerpo de latón**
altamente resistente a la corrosión.
- Arco de acero cromado**
- 4 discos de combinación**
hasta 10 000 combinaciones reseteables.
- Presentación individual**
en caja y blíster.



* La dirección web y código QR donde se indican las condiciones de la garantía están ubicadas en la última página de este catálogo.



Imagen referencial

0,201Kg
Peso neto referencial

12
Unidades por empaque

Latón
Colores disponibles

USO EN :

Mochilas



Maletas



Locker



Estantes



ESTÁNDAR

TSA 33

- ❧ **Cuerpo de zamak**
con acabado superficial plateado.
- ❧ **Arco de acero cromado**
- ❧ **3 discos de combinación**
hasta 1 000 combinaciones reseteables.
- ❧ **Sistema TSA**
revisión sin destrucción de tu equipaje.
- ❧ **Presentación individual**
en caja y blíster.



USO DE:

Mochilas



Maletas



0,074 Kg
Peso neto
referencial

12
Unidades por
empaque

Plateado
Colores
disponibles

* La dirección web y código QR donde se indican las condiciones de la garantía están ubicadas en la última página de este catálogo.

ESTÁNDAR

FA 33

- Cuerpo de zamak**
en pack de 2 colores.
- Arco de acero cromado**
- 3 discos de combinación**
hasta 1 000 combinaciones reseteables.
- Presentación individual**
en blíster.



USO EN :

Mochilas
Maletas



Locker



Caja de
herramientas



Estantes



0,041kg
Peso neto
referencial



12
Unidades por
empaquetado

Rojo Negro



Colores
disponibles



* La dirección web y código QR donde se indican las condiciones de la garantía están ubicadas en la última página de este catálogo.

CANDADOS Y CERRADURAS
ANDINA



CERRADURAS

| SOBREPONER

CLÁSICA

A 240

- Blindaje de 1.5 mm de espesor.
- Tres golpes externos de seguridad y un cuarto golpe inteno* para dificultar el palanqueo.
- Incluye escudo protector de acero con jalador protegiendo al tambor externo.
- Cilindro exterior de zamak con 7 pines de seguridad con un sistema que dificulta el taladrado y ganzuado.
- Tres llaves de latón niqueladas con perfil tipo "S".
- Presentación individual en caja.

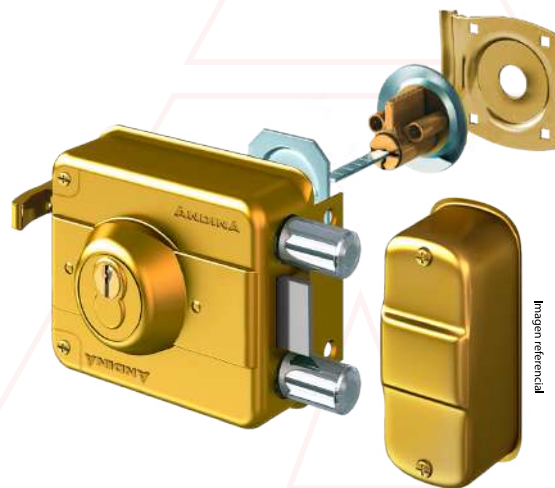

USO EN PUERTAS DE:

Madera



Metal



Rejas



* El cuarto golpe interno consiste en una sección de la barra de acero que se queda dentro del cuerpo de la cerradura, luego de haber activado los 3 golpes externos

** La dirección web y código QR donde se indican las condiciones de la garantía están ubicadas en la última página de este catálogo.

67 mm

Medida de instalación



Peso neto referencial



Unidades por empaque

Dorado



Colores disponibles

CLÁSICA

A 226

- Blindaje de 1.5 mm de espesor.
- Tres golpes externos de seguridad y una barra de zamak.
- Picaporte de bloqueo reversible.
- Incluye escudo protector de acero con jalador protegiendo al tambor externo.
- Cilindro exterior de zamak con 7 pines de seguridad con un sistema que dificulta el taladrado y ganzuado.
- Tres llaves de latón niqueladas con perfil tipo "S".
- Presentación individual en caja.

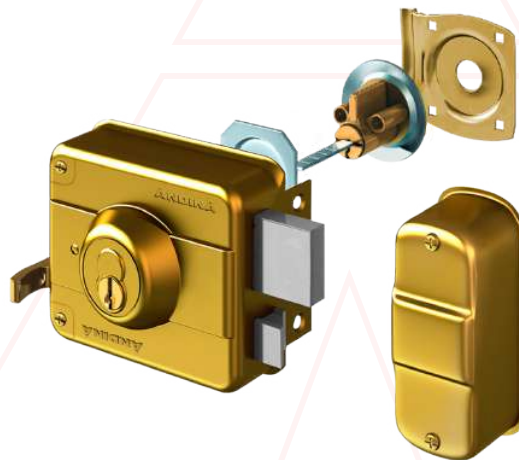

USO EN PUERTAS DE:

Madera



Metal



Rejas



60 mm



Medida de instalación



1.3Kg

Peso neto referencial

6 12 20



Unidades por empaque

Dorado



Colores disponibles



*La dirección web y código QR donde se indican las condiciones de la garantía están ubicadas en la última página de este catálogo.

CLÁSICA

A 230

- Blindaje de 1.5 mm de espesor.
- Dos golpes externos de seguridad y dos barras de acero.
- Picaporte de bloqueo reversible.
- Incluye escudo protector de acero con jalador protegiendo al tambor externo.
- Cilindro exterior de zamak con 7 pines de seguridad con un sistema que dificulta el taladrado y ganzuado.
- Tres llaves de latón niqueladas con perfil tipo "S".
- Presentación individual en caja.

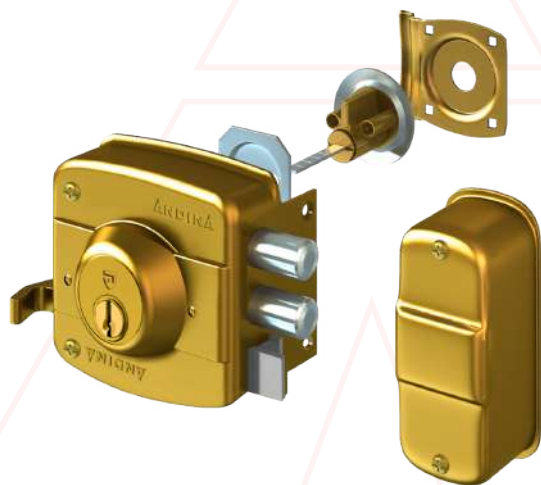

USO EN PUERTAS DE:

Madera



Metal



Rejas



*La dirección web y código QR donde se indican las condiciones de la garantía están ubicadas en la última página de este catálogo.

50mm



Medida de instalación



1.15Kg

Peso neto referencial

6 12 20



Unidades por empaque

Dorado



Colores disponibles



CERRADURAS

| DE POMO

POMO

DORMITORIO

- En acero inoxidable 201 de sistema cilíndrico.
- Picaporte reversible con sistema que dificulta la apertura forzada con tarjeta.
- Doble sujeción con tornillos y rosca incluyendo llave de ajuste para incrementar el torque.
- Cilindro exterior de latón con 5 pines de seguridad
- Tres llaves de latón niqueladas con perfil tipo "S".
- Presentación individual en caja.



Imagen referencial

USO EN PUERTAS DE:

Madera



Vidrio



60 mm



Medida de instalación



0.560Kg
Peso neto referencial

24



Unidades por empaque

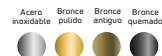

Colores disponibles



*La dirección web y código QR donde se indican las condiciones de la garantía están ubicadas en la última página de este catálogo.

POMO

BAÑO

- En acero inoxidable 201 de sistema cilíndrico.
- Sistema que desbloquea el botón al cerrar la puerta, evitando cierres accidentales.
- Picaporte reversible.
- Doble sujeción con tornillos y rosca incluyendo llave de ajuste para incrementar el torque.
- Cilindro ciego con ranura de apertura fácil ayudando su apertura rápida ante emergencias.
- No tiene llaves.
- Presentación individual en caja.



Imagen referencial

USO EN PUERTAS DE:

Madera



Vidrio



60 mm



Medida de instalación



Peso neto referencial

24



Unidades por empaque

Acero inoxidable



Colores disponibles



*La dirección web y código QR donde se indican las condiciones de la garantía están ubicadas en la última página de este catálogo.

FORTE - ANDINA

GARANTÍA



Las condiciones específicas de la garantía se encuentran en:
<http://www.forte.com.pe/certificado-de-garantia/>



Las condiciones específicas de la garantía se encuentran en:
<http://www.forte.com.pe/certificado-de-garantia/>





FORTE

ASEGURAMOS TU ESFUERZO